

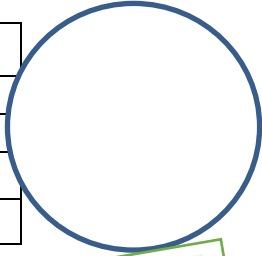

EVALUACIÓN DE LA LECTURA DOMICILIARIA
"EL SECUESTRO DE LA BIBLIOTECARIA"
TERCERO BÁSICO

NOMBRE:	
ASIGNATURA: Lenguaje y Comunicación	CURSO:
PROFESORA: Cecilia Ibacache Véliz	
PUNTAJE TOTAL: 32 puntos	PUNTAJE OBTENIDO:
PORCENTAJE DE EXIGENCIA 60%	PUNTAJE MINIMO PARA LA NOTA 4.0: 19



Objetivos:

- Profundizar su comprensión de las narraciones leídas:
- > extrayendo información explícita e implícita
- > reconstruyendo la secuencia de las acciones en la historia
- > resumiendo secuencia narrativa.
- > expresando opiniones fundamentadas sobre hechos y situaciones del texto



INSTRUCCIONES GENERALES DE LA EVALUACIÓN:

- ✓ Recuerda usar mayúsculas sobre todo al escribir tu nombre.
- ✓ Escribe con letra clara y legible.
- ✓ Lee con atención la información entregada y las instrucciones.
- ✓ Puedes acompañarte de tu libro.

I. -SELECCIÓN MÚLTIPLE

- ✓ Lee atentamente cada pregunta y luego marca con una X sólo una respuesta correcta. (1pto. c/u)

<p>1.- ¿Cuál es el nombre de a protagonista del libro?</p> <p>A) Agustina Laburnum B) Clementina Laburnum C) Ernestina Laburnum</p>	<p>2.- ¿Cuál era el trabajo de la protagonista?</p> <p>A) Secretaria B) Bibliotecaria C) Profesora</p>
<p>3.- De qué enfermedad fueron contagiados los bandidos?</p> <p>A) Gripe B) Sarampión C) Varicela</p>	<p>4.- ¿Qué debieron hacer los bandidos para no contagiar a otros?</p> <p>A) Ponerse mascarillas B) Ponerse una inyección C) Estar en cuarentena</p>
<p>5.- ¿Qué debía consultar la bibliotecaria para saber sobre la enfermedad?</p> <p>A) Un diccionario B) Un mapa C) Un diario</p>	<p>6.- ¿Cuál fue el primer libro que la bibliotecaria leyó a los bandidos?</p> <p>A) Alí Babá y los cuarenta ladrones. B) Blanca Nieves y los siete enanitos. C) Los tres cerditos y el lobo.</p>



<p>7.- ¿Qué hizo Ernestina con los secuestradores?</p> <p>A) Los demandó apenas la liberaron. B) Los cuidó y ayudó a sanarse. C) Los dejó encerrados en la biblioteca y huyó</p>	<p>8.- ¿Cuál era el nombre del bandido jefe?</p> <p>A) Malvenido Malhechor B) Bienvenido Bienhechor C) Bienvenido Malhechor</p>
<p>9.- ¿Qué sucedió con los bandidos?</p> <p>A) Empeoraron y fueron más peligrosos. B) Fueron a la cárcel. C) Se hicieron cultos con la lectura.</p>	<p>10.- ¿Qué hizo que los bandidos socorrieran a Ernestina?</p> <p>A) Un incendio en la biblioteca B) Un accidente C) Un terremoto</p>
<p>11.- El bandido jefe le propuso a Ernestina:</p> <p>A) Matrimonio B) Trabajar en la biblioteca. C) Ser parte de su banda.</p>	<p>12.- ¿Quién es la autora del libro?</p> <p>A) Ana María del Río B) Marcela Paz C) Margaret Mahy</p>

I. -COMPLETACIÓN

✓ **Observa las siguientes figuras. Pinta del mismo color las que tienen las mismas formas y descubrirás 8 palabras relacionadas con el libro. (8 ptos)**

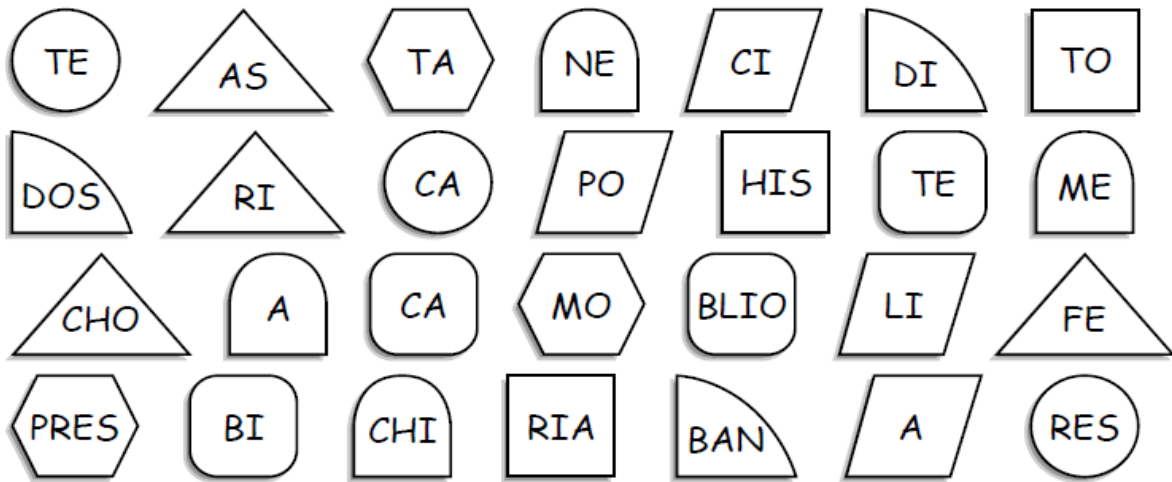

✓ **Observa la forma de la figura y anota la palabra que formaste: (8 ptos)**

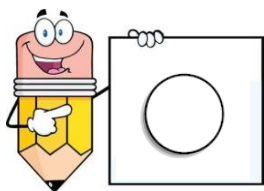

Palabra:

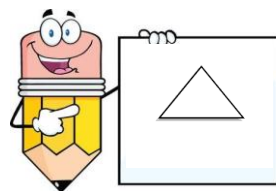

Palabra:

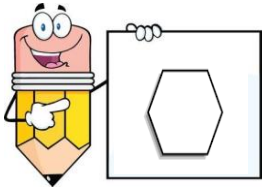

Palabra:

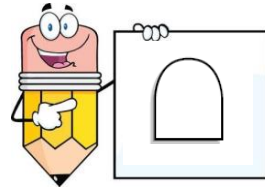

Palabra:

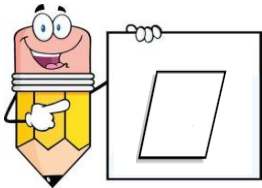

Palabra:

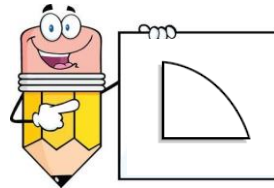

Palabra:

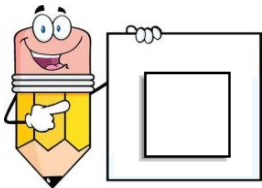

Palabra:

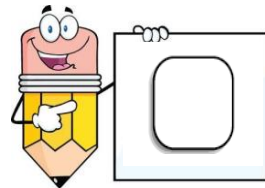

Palabra:

✓ **COMPLETACIÓN:**

Une los puntos de la imagen para completar el dibujo. (1 pto.)

Escribe un comentario personal sobre el libro leído. (3 ptos)

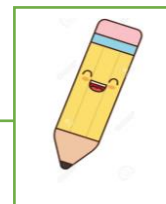
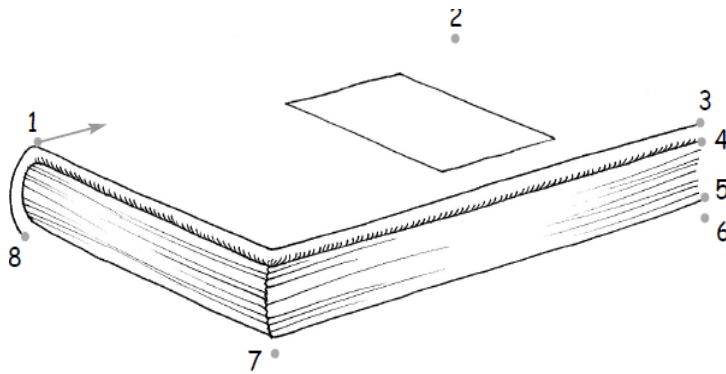

Opinión personal del libro:
